

# 男子団体戦

## 第1代表決定トーナメント

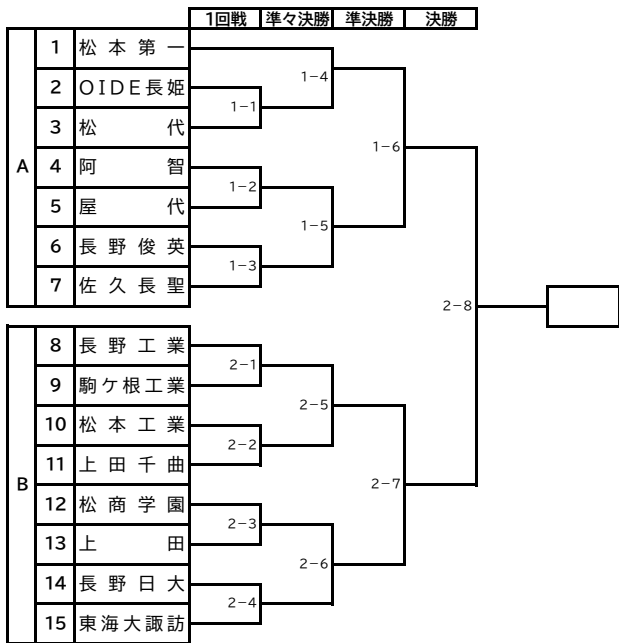

## 第2代表決定トーナメント

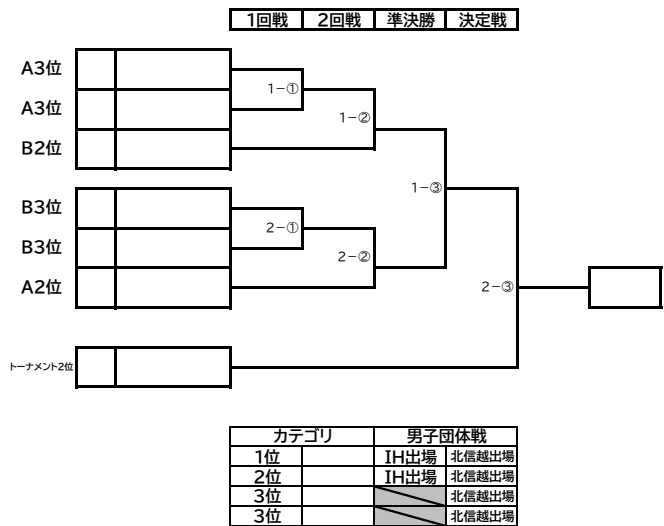

# 女子団体戦

## 第1代表決定トーナメント

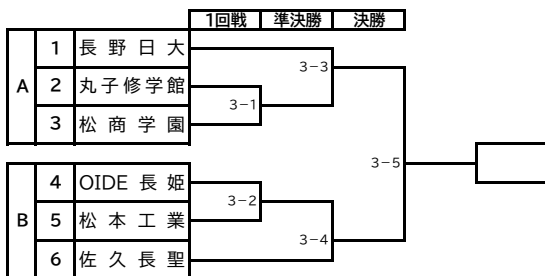

## 第2代表決定トーナメント

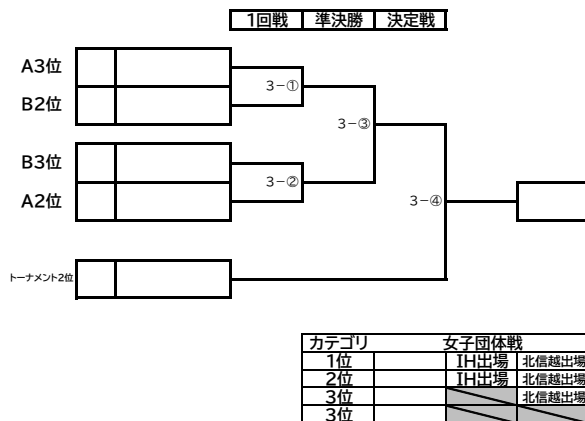

# 男子 60 kg級

## 第1代表決定トーナメント

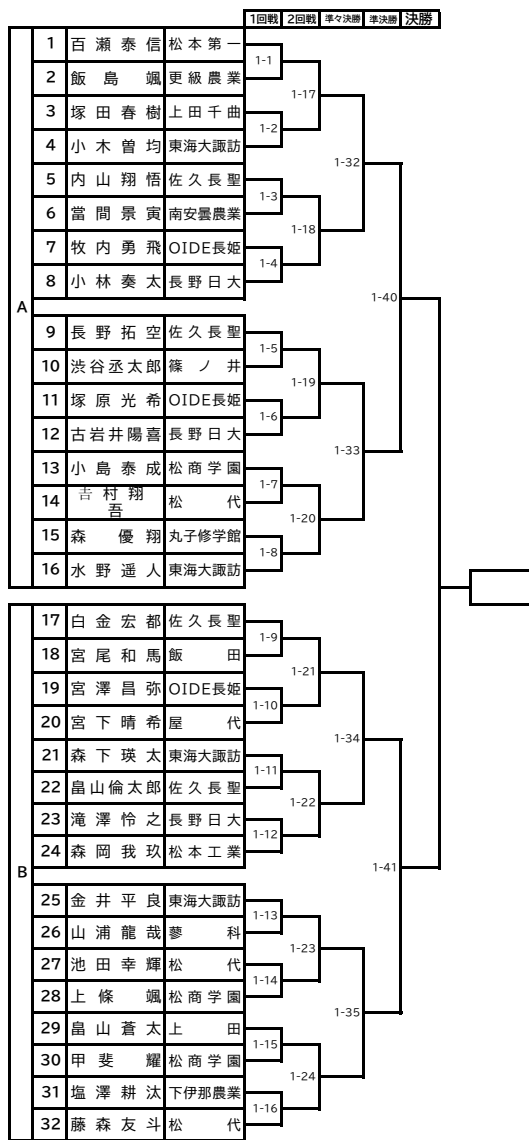

## 第2代表決定トーナメント

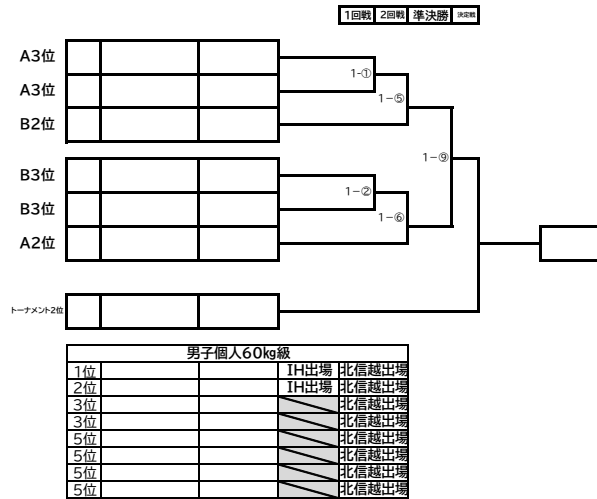

# 男子 100 kg級

## 第1代表決定トーナメント

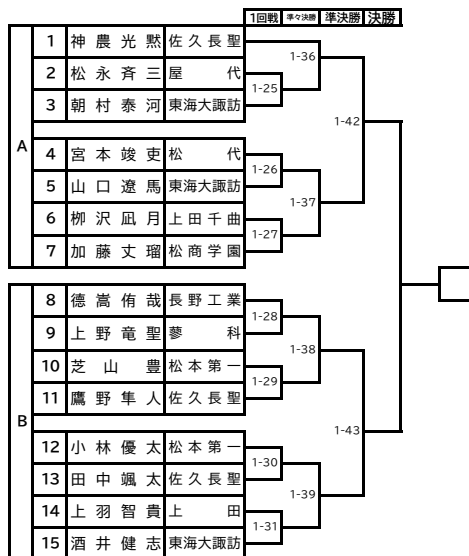

## 第2代表決定トーナメント

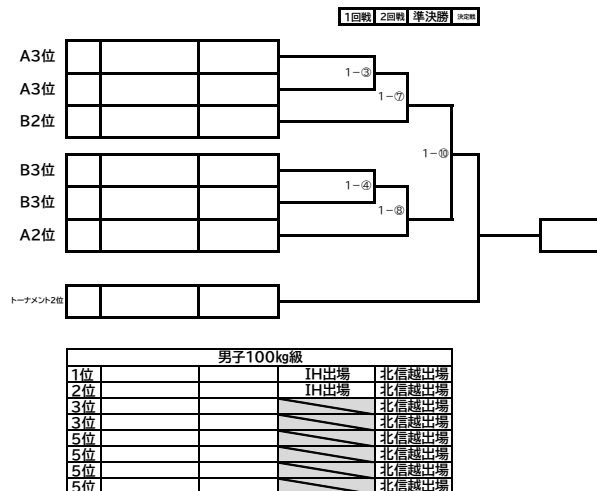

# 男子 66 kg級

## 第1代表決定トーナメント

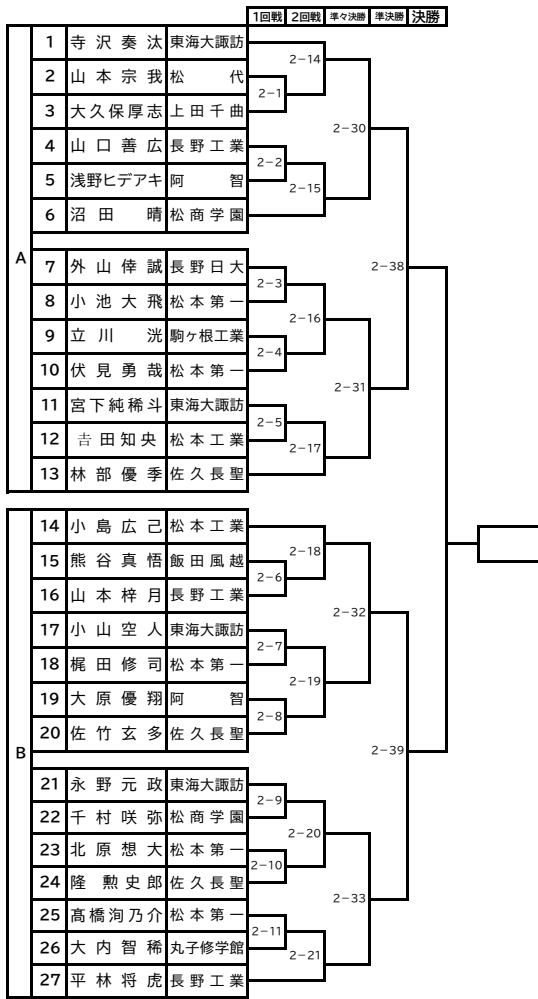

# 男子 90 kg級

## 第1代表決定トーナメント

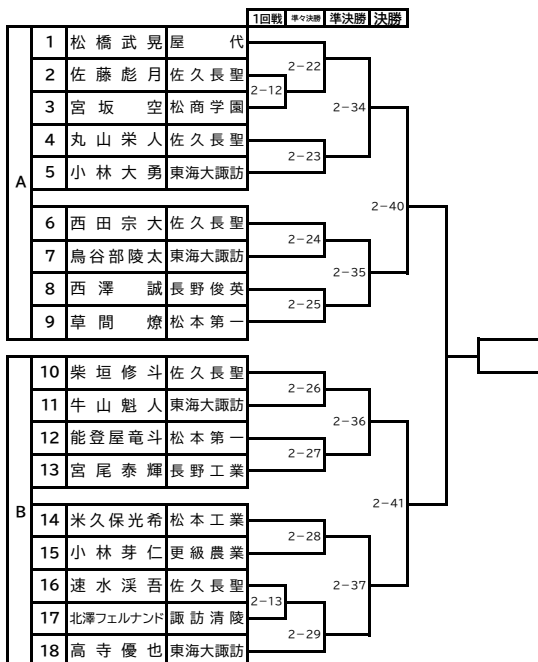

## 第2代表決定トーナメント

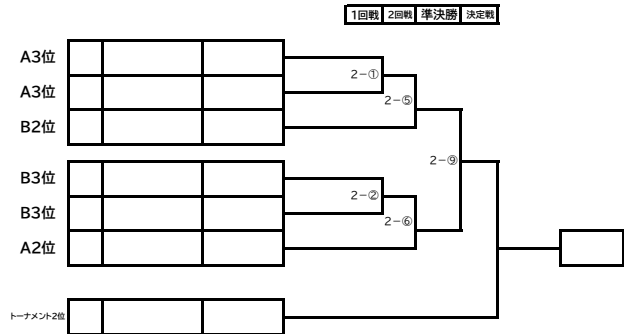

1位		IH出場	北信越出場
2位		IH出場	北信越出場
3位			北信越出場
3位			北信越出場
5位			北信越出場
5位			北信越出場
5位			北信越出場
5位			北信越出場

## 第2代表決定トーナメント

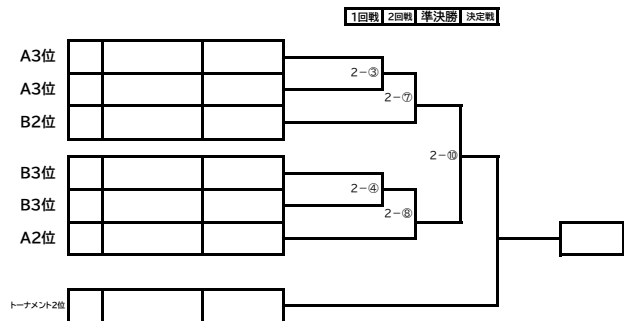

1位		IH出場	北信越出場
2位		IH出場	北信越出場
3位			北信越出場
3位			北信越出場
5位			北信越出場
5位			北信越出場
5位			北信越出場
5位			北信越出場

# 男子 73 kg級

## 第1代表決定トーナメント

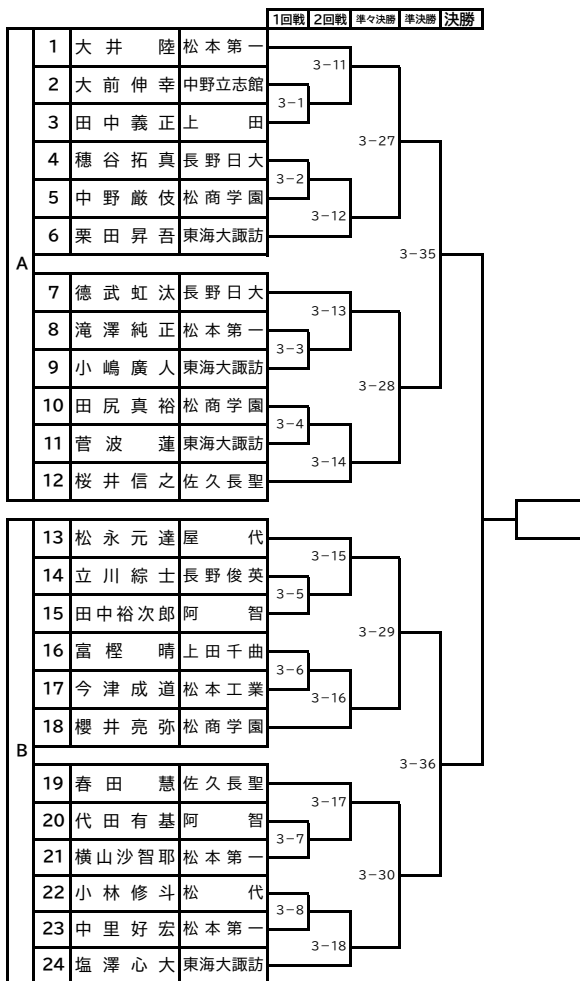

## 第2代表決定トーナメント

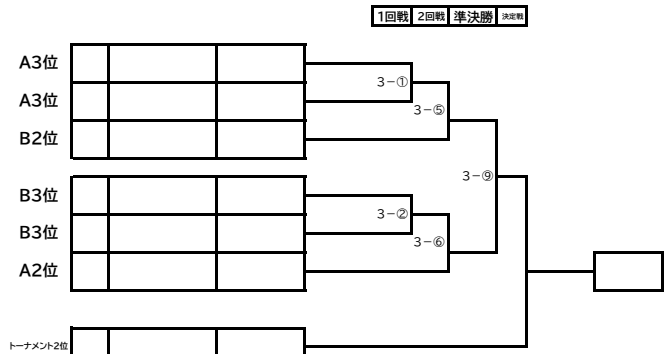

男子73kg級			
1位		IH出場	北信越出場
2位		IH出場	北信越出場
3位			北信越出場
3位			北信越出場
5位			北信越出場
5位			北信越出場
5位			北信越出場
5位			北信越出場

# 男子 81 kg級

## 第1代表決定トーナメント

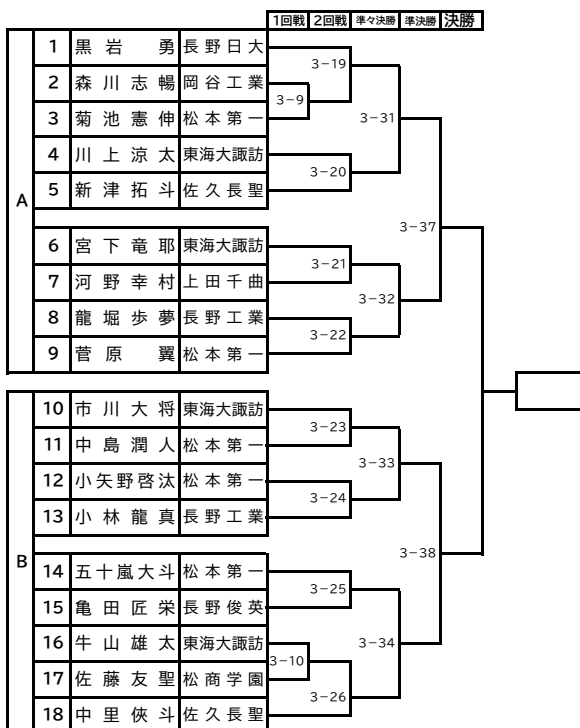

## 第2代表決定トーナメント

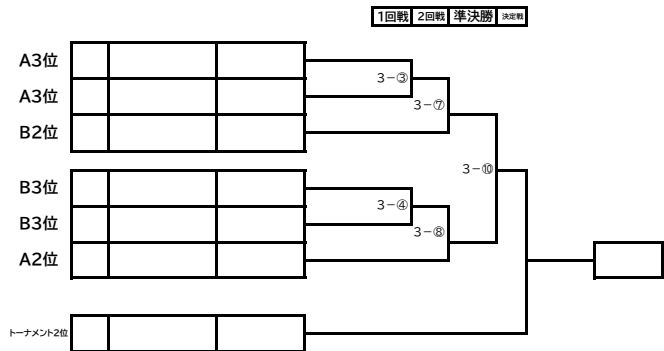

カテゴリ			
1位		IH出場	北信越出場
2位		IH出場	北信越出場
3位			北信越出場
3位			北信越出場
5位			北信越出場
5位			北信越出場
5位			北信越出場
5位			北信越出場

# 男子 100 kg超級

## 第1代表決定トーナメント

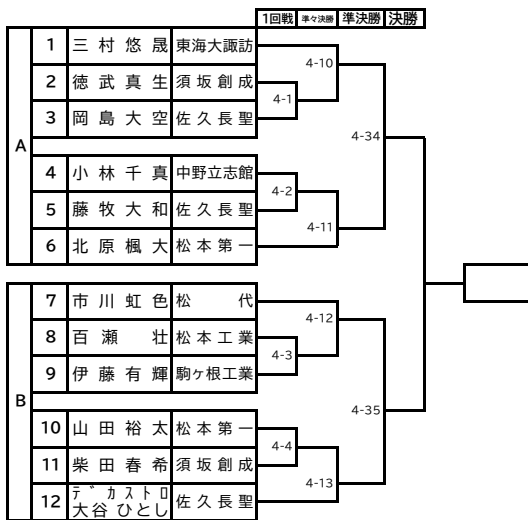

## 第2代表決定トーナメント

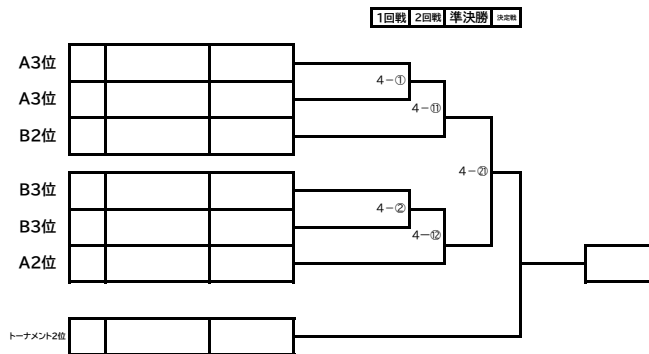

男子100kg超級			
1位		IH出場	北信越出場
2位		IH出場	北信越出場
3位			北信越出場
3位			北信越出場
5位			北信越出場
5位			北信越出場
5位			北信越出場
5位			北信越出場

# 女子 48 kg級

## 第1代表決定トーナメント

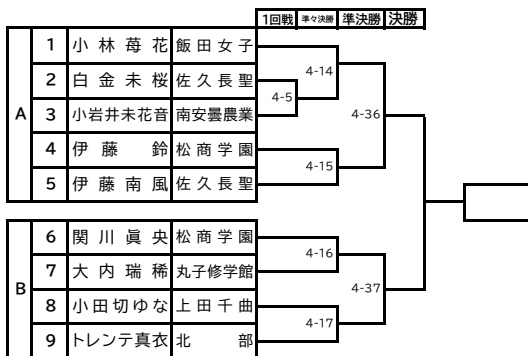

## 第2代表決定トーナメント

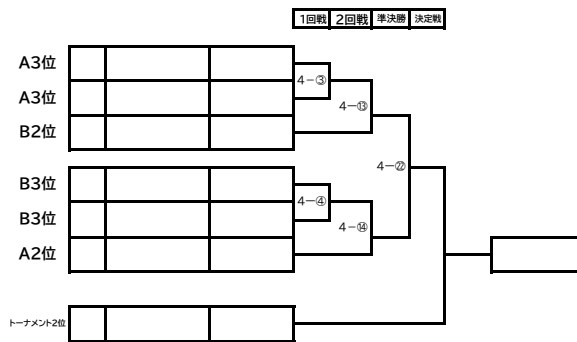

女子48kg級			
1位		IH出場	北信越出場
2位		IH出場	北信越出場
3位			北信越出場
3位			北信越出場

# 女子 52 kg級

## 第1代表決定トーナメント

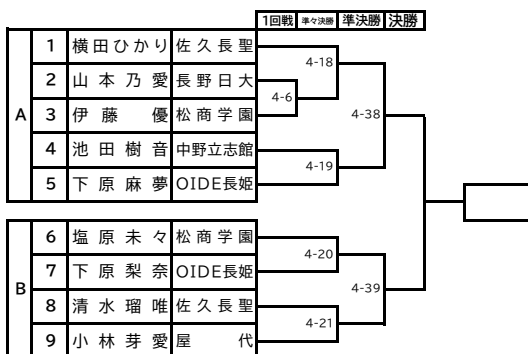

## 第2代表決定トーナメント

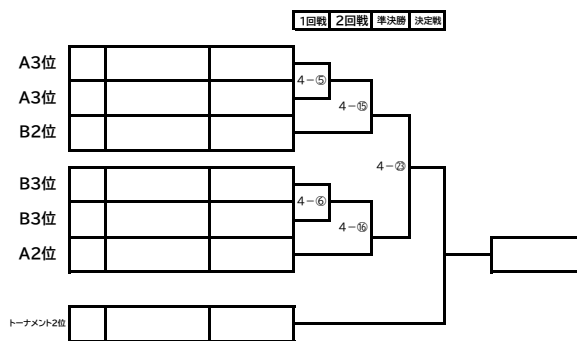

女子52kg級			
1位		IH出場	北信越出場
2位		IH出場	北信越出場
3位			北信越出場
3位			北信越出場

# 女子 57 kg級

## 第1代表決定トーナメント

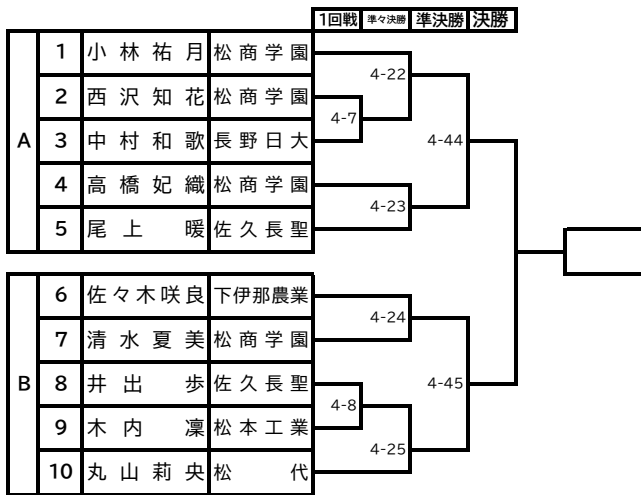

## 第2代表決定トーナメント

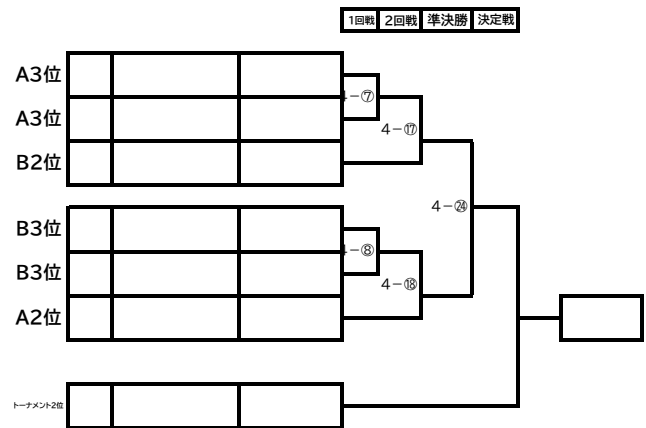

女子57kg級			
1位		IH出場	北信越出場
2位		IH出場	北信越出場
3位			北信越出場
3位			北信越出場

# 女子 63 kg級

## 第1代表決定トーナメント

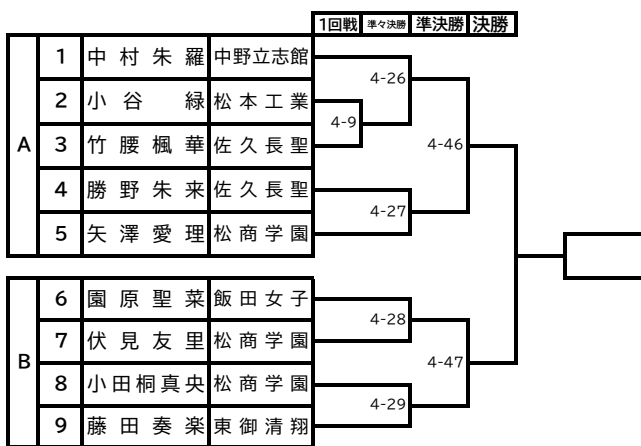

## 第2代表決定トーナメント

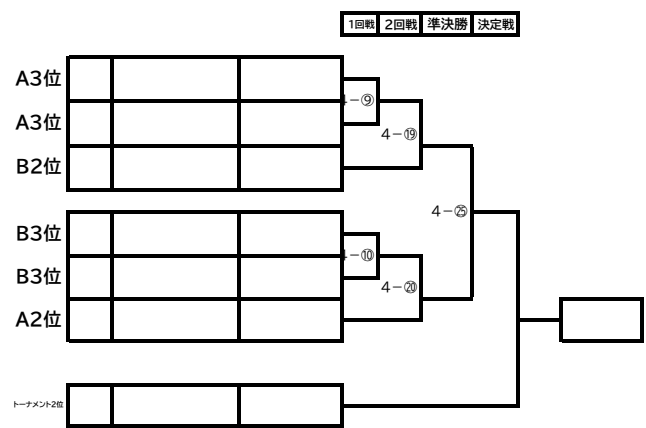

女子63kg級			
1位		IH出場	北信越出場
2位		IH出場	北信越出場
3位			北信越出場
3位			北信越出場

# 女子 70 kg級

## 決勝リーグ

		1	2	3	4	勝	負	順位
		畠山美咲 (佐久長聖)	曲尾ほのか (丸子修学館)	金澤彩貴 (佐久長聖)	宮尾若那 (松商学園)			
1	畠山美咲 (佐久長聖)							
2	曲尾ほのか (丸子修学館)							
3	金澤彩貴 (佐久長聖)							
4	宮尾若那 (松商学園)							

# 女子 78 kg級

4-30 1-2 / 4-41 2-4  
 4-31 3-4 / 4-48 1-4  
 4-40 1-3 / 4-49 2-3

1	朴ゴバハルソ	佐久長聖		
2	山下朱音	松商学園		

# 女子 78 kg超級

## 決勝リーグ

		1	2	3	4	勝	負	順位
		柳橋りな (松商学園)	石原なお (松商学園)	中野 遥 (明科)	吉井なつみ (佐久長聖)			
1	柳橋りな (松商学園)							
2	石原なお (松商学園)							
3	中野 遥 (明科)							
4	吉井なつみ (佐久長聖)							

4-32 1-2 / 4-43 2-4  
 4-33 3-4 / 4-50 1-4  
 4-42 1-3 / 4-51 2-3